

स्वर

रचना

C



ऊँ
कमल
जग

फूल

केले

सपेरा

पपीता

चक्र

वृक्षा

पर भारी भीड़
बुरा
बुरा
बेलगा
बेलगा
कविता
कविता लिख रहा
पर भारी भीड़
मत सुना
पर सैर क
पर सैर क
लिख रहा
लिख रहा
भारी भीड़
भारी भीड़
मत सु

बिना मात्रा से बने दो वर्ण वाले शब्दों का अभ्यास



जल

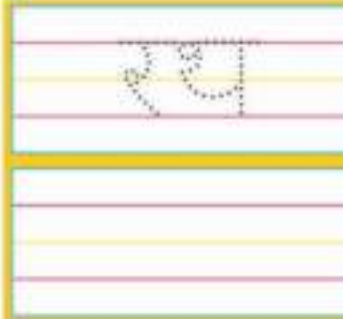

रथ



फल

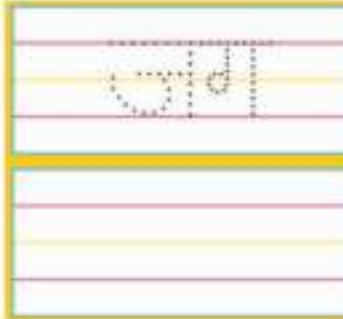

पक्षी



खग



KIDS IQ

• रथ को कौन खींचता है?

• चिड़िया के कितने पैर होते हैं?

दिनांक:

हस्ताक्षर

बिना मात्रा से बने तीन वर्ण वाले शब्दों का अभ्यास



कमल

मगर		



कलश

कमल		



कलम



KIDS IQ

• मगर कहाँ रहता है ?

• कमल कहाँ खिलता है?

हस्ताक्षर

दिनांक:

बिना मात्रा से बने चार वर्ण वाले शब्दों का अभ्यास



वर्तन

परमरा



खटमल

शलगम



कसरत



• खाना किसमें पकाते हैं?

• शलगम का रंग कैसा होता है?

दिनांक:

हस्ताक्षर



'आ' की मात्रा (आ - ा)

क + | = का

ख + | = खा

ग + | = गा



माला	माला	

बाजा	बाजा	



कान	कान	

गाय	गाय	



KIDS IQ

- क्या आप गाय का दूध पीते हैं या नहीं?
- टमाटर का रंग कैसा होता है?





खजाना	खजाना	

अचार	अचार	



गाजर	गाजर	

मकान	मकान	



टमाटर	टमाटर	

 KIDS IQ

- अचार का स्वाद कैसा होता है?
- गाजर किस रंग की होती है?



रजा आम खाकर बाजा बाजा

राजा आम खाकर बाजा बाजा

राजा आम खाकर बाजा बाजा

राजा आम खाकर बाजा बाजा

Blank handwriting practice line

Blank handwriting practice line

Blank handwriting practice line

Blank handwriting practice line

KIDS IQ

• आम खाने में कैसा लगता है?

• क्या आपने बाजा बजाया है?

हस्ताक्षर

दिनांक:



अभ्यास

चित्र को पहचानकर उनके नाम लिखिए-



Blank writing lines for the name of the rice bowl.

Blank writing lines for the name of the trumpet.

Blank writing lines for the name of the ear.



Blank writing lines for the name of the umbrella.

Blank writing lines for the name of the necklace.

Blank writing lines for the name of the snowy landscape.

रंगीन वर्णों पर आ (I) की मात्रा लगाकर लिखिए-

म...म... =

च...वल =

स...वन... =

च...च... =

ब...ज... =

र...ध... =

क...न... =

छ...त... =



KIDS IQ

• हम छाता कब लगाते हैं?

• क्या आपने चावल खाए हैं?



'इ' की मात्रा (- ि)

क + ि = कि

ख + ि = खि

ग + ि = गि



किला किला

दिया दिया



रवि रवि

हिरन हिरन



• हम क्या पढ़ते हैं?

• हिरन के कितने पैर होते हैं?





गिलास

गिलास

चिड़िया

चिड़िया



साइकिल

साइकिल

किताब

किताब



नारियल

नारियल



KIDS IQ

• चिड़िया की कितनी आँखें होती हैं?

• साइकिल में कितने पहिए होते हैं?

दिनांक:

हस्ताक्षर



विनय किताब लिखकर दिखा।

विनय किताब लिखकर दिखा।

विनय किताब लिखकर दिखा।

विनय किताब लिखकर दिखा।



KIDS IQ

• क्या आप किताब पढ़ते हो?

• आप रोज कितने पेज लिखते हो?

हस्ताक्षर

दिनांक:

अभ्यास

चित्र पहचानकर शब्दों को पूरा कीजिए-



गला



चड़ि



कताब



हरन



नरिय



दया

‘इ’ की मात्रा (i) लगाकर सही शब्द लिखिए-

कला

टकट

बल

सर

कव

दन



KIDS IQ

• चिड़िया कहाँ रहती है?

• क्या आपने कभी नारियल खाया है?

दिनांक:

हस्ताक्षर



'ई' की मात्रा (ई -ी)

क + ई = की

ख + ई = खी

ग + ई = गी



चाबी चाबी

घड़ी घड़ी



खीरा खीरा

कमीज कमीज



• घड़ी में कितने काँटे होते हैं?

• खीरा किस रंग का होता है?

हस्ताक्षर

दिनांक:





मछली

मछली

दीपक

दीपक



बकरी

बकरी

मकड़ी

मकड़ी



छतरी

छतरी



KIDS IQ

• बकरी के कितने सींग होते हैं?

• मकड़ी क्या बनाती है?

दिनांक:

हस्ताक्षर



दीपावली पर गीता मिठाई लाई।

दीपावली पर गीता मिठाई लाई।

दीपावली पर गीता मिठाई लाई।

दीपावली पर गीता मिठाई लाई।



KIDS IQ

• हम पटाखे कब जलाते हैं?

• क्या आपने मिठाई खाई है?

हस्ताक्षर

दिनांक:

अभ्यास

चित्र पहचानकर शब्दों को पूरा कीजिए-



छतर



चब



बरी



घ



कड़



मछल

दिए गए चित्र पहचानकर इनके नाम लिखिए-



Blank writing lines for the fish.



Blank writing lines for the diya.



Blank writing lines for the watch.



Blank writing lines for the umbrella.



• बकरी के कितने सींग होते हैं?

• मछली कहाँ रहती है?

दिनांक:

हस्ताक्षर



'उ' की मात्रा (उ → ु)

क	+	ु	=	कु
---	---	---	---	----

ख	+	ु	=	खु
---	---	---	---	----

ग	+	ु	=	गु
---	---	---	---	----



सा	उ	न	सा	उ	न
----	---	---	----	---	---

चु	ह	ि	या	चु	ह	ि	या
----	---	---	----	----	---	---	----



बु	ल	बु	ल	बु	ल	बु	ल
----	---	----	---	----	---	----	---

गु	ला	ब	गु	ला	ब
----	----	---	----	----	---



KIDS IQ

• क्या आपने चुहिया देखी है?

• गुलाब का रंग कैसा होता है?

हस्ताक्षर

दिनांक:





मकट

मुकुट

बगुला

बगुला



कुरता

कुरता

गडिया

गडिया



धनुष

धनुष



KIDS IQ

• बगुले के कितने पैर होते हैं?

• कुरता कौन पहनता है?

दिनांक:

हस्ताक्षर



चुनमुन चुपचाप दातुन कर।

चुनमुन चुपचाप दातुन कर।

चुनमुन चुपचाप दातुन कर।

चुनमुन चुपचाप दातुन कर।



KIDS IQ

• आप दातुन कब करते हैं?

• क्या तुम चुनमुन को जानते हो ?

हस्ताक्षर

दिनांक:

चित्र पहचानकर शब्दों को पूरा कीजिए-



डिया



साब



गुला



गुल



कता



चहया

मिलते-जुलते शब्द लिखिए-

कुल

सुन

सुनार

मनु

बुलबुल

गुमसुम



KIDS IQ

• हम साबुन का क्या करते हैं?

• क्या आपने बगुला देखा है ?

दिनांक:

हस्ताक्षर



'ऊ' की मात्रा (ऊ - ू)

क	+	ऊ	=	कु
---	---	---	---	----

ख	+	ऊ	=	खू
---	---	---	---	----

ग	+	ऊ	=	गू
---	---	---	---	----



झूला	झूला	

फूल	फूल	



आलू	आलू	

चूहा	चूहा	



- आप झूले पर कभी बैठे हैं या नहीं?
- तरबूज के बीज किस रंग के होते हैं?

हस्ताक्षर

दिनांक:





जूता	जूता	

सूरज	सूरज	



डमरू	डमरू	

तरबूज	तरबूज	



फूलदान	फूलदान	



KIDS IQ

• आप जूते किसमें पहनते हैं?

• फूल कहाँ रखते हैं?

दिनांक:

हस्ताक्षर





पुनम फूल लाकर पूजा कर ।

पुनम फूल लाकर पूजा कर ।

पुनम फूल लाकर पूजा कर ।

पुनम फूल लाकर पूजा कर ।



KIDS IQ

• खुशबू कौन देता है?

• क्या आप पूजा करते हैं?

अभ्यास

चित्र पहचानकर शब्दों को पूरा कीजिए-



चहा



ता



आ



डम



बूज



फल

वर्णों पर 'ऊ' की मात्रा (ू) लगाकर सही शब्द बनाइए-

मरत

काल

मसर

धप

सप

काज



KIDS IQ

• क्या आपने डमरू बजाया है?

• तरबूज का रंग अन्दर से कैसा होता है?

चित्रक:

हस्ताक्षर



'ए' की मात्रा (ए → `)

क	+	ए	=	कै
---	---	---	---	----

ख	+	ए	=	खै
---	---	---	---	----

ग	+	ए	=	गै
---	---	---	---	----



पेड़	पेड़	

मैला	मैला	



सेब	सेब	

रेल	रेल	



KIDS IQ

• पेड़ के पत्ते किस रंग के होते हैं?

• सेब का स्वाद कैसा होता है?

हस्ताक्षर

दिनांक:





रेखा, दिनेश, नरेश सब मेले में गए।

रेखा, दिनेश, नरेश, सब मेले में गए।

रेखा, दिनेश, नरेश, सब मेले में गए।

रेखा, दिनेश, नरेश, सब मेले में गए।



KIDS IQ

• क्या आपने मेला देखा है?

• आपके यहाँ मेला कब लगता है।

दिनांक:

हस्ताक्षर

अभ्यास

चित्र पहचानकर शब्दों को पूरा कीजिए-



रल



ड



मेा



से



शर



ठेरा

नीचे दिए गए शब्दों को सही करके लिखिए-

मलो

तोर

सेपरा

खले

जवरे

बटो



KIDS IQ

• क्या आप मेला घूमने गए हैं?

• क्या आपने कभी-रेल गाड़ी देखी है?

हस्ताक्षर

दिनांक:



‘ऐ’ की मात्रा (ऐ →)

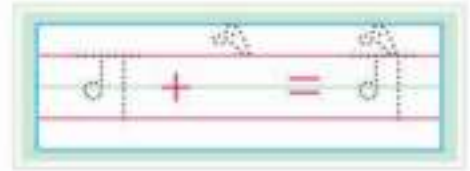
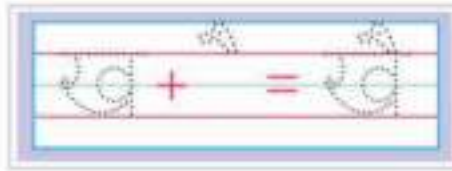
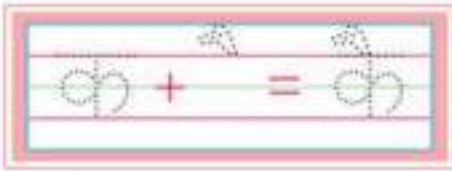

बैल	बैल	

मैना	मैना	



सैनिक	सैनिक	

कैमरा	कैमरा	

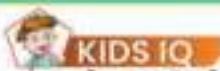

• देश की सेवा कौन करते हैं?

• बैल के कितने सींग होते हैं?

दिनांक:

हस्ताक्षर





कैलाश मैदान में सैर करता है।

कैलाश मैदान में सैर करता है।

कैलाश मैदान में सैर करता है।

कैलाश मैदान में सैर करता है।



KIDS IQ

• क्या आप सैर पर गए हैं?

• आपने मैदान कब देखा था?

हस्ताक्षर

दिनांक:

अभ्यास

चित्र पहचानकर शब्दों को पूरा कीजिए-



बल



ना



पै



सै क



कैम



स

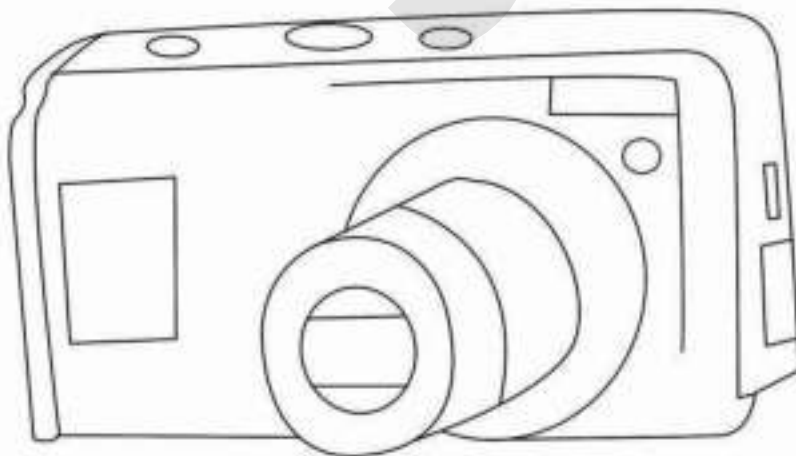

Blank writing lines for the camera drawing.



KIDS IQ

• कैमरे से क्या करते हैं?

• बैल के कितने पैर होते हैं?

दिनांक:

हस्ताक्षर

'ओ' की मात्रा (ओ - ऐ)

क + ओ = कौ

ख + ओ = खौ

ग + ओ = गौ



ढोल

ढोल

मोर

मोर



समोसा

समोसा

खरगोश

खरगोश



KIDS IQ

• आपको समोसा पसंद है या नहीं?

• ढोल कब बजता है?

हस्ताक्षर

दिनांक:



नाचो गाओ, ढोल बजाओ।

नाचो गाओ, ढोल बजाओ।

नाचो गाओ, ढोल बजाओ।

नाचो गाओ, ढोल बजाओ।



KIDS IQ

• क्या आप नाचते हैं?

• क्या आपने ढोल बजाया है?

दिनांक:

हस्ताक्षर

अभ्यास

चित्र पहचानकर शब्दों को पूरा कीजिए-



समसा



र



ल



ख र श



ज र



र

वर्णों पर 'ओ' की मात्रा (े) लगाकर शब्द बनाइए-

रटी

हली

समसा

खज

धबी

अखली



KIDS IQ

• समोसे का स्वाद कैसा होता है?

• मोर के कितने पैर होते हैं?

हस्ताक्षर

दिनांक:

'औ' की मात्रा (औ → ौ)

क + औ = कौ

ख + औ = खौ

ग + औ = गौ



पाँधा पाँधा

तौलिया तौलिया



खिलौना खिलौना

चौकीदार चौकीदार



KIDS IQ

• आपके पास कौन-कौन से खिलौने हैं?

• हम हाथ किससे पोंछते हैं?

दिनांक:

हस्ताक्षर



गौरव और कैलाश मैदान में खेलते हैं।

गौरव और कैलाश मैदान में खेलते हैं।

गौरव और कैलाश मैदान में खेलते हैं।

गौरव और कैलाश मैदान में खेलते हैं।

Blank handwriting practice lines.

Blank handwriting practice lines.

Blank handwriting practice lines.

Blank handwriting practice lines.



KIDS IQ

• आप कौन सा खेल खेलते हैं?

• क्या आप मैदान में खेलते हैं?

हस्ताक्षर

दिनांक:



अभ्यास

चित्र पहचानकर शब्दों को पूरा कीजिए-



कीदार



लौना



पधा



लिया



जी



दागर

नीचे दिए गए शब्दों को सही करके लिखिए-

मीसौ

दड़ौ

मनौ

हौथड़ा

नाकौ

नकरौ



KIDS IQ

• चौकीदार क्या करता है?

• तौलिये से क्या करते हैं?

दिनांक:

हस्ताक्षर



‘अं’ की मात्रा (अं -)

क + ं = कं

ख + ं = खं

ग + ं = गं



झंडा झंडा

बंदर बंदर



पलंग पलंग

पतंग पतंग



KIDS IQ

• झंडा में कितने रंग होते हैं?

• क्या आपने कभी पतंग उड़ायी है?

हस्ताक्षर

दिनांक:





संजय देखी बंदर अंगूर खा रहा है।

संजय देखी बंदर अंगूर खा रहा है।

संजय देखी बंदर अंगूर खा रहा है।

संजय देखी बंदर अंगूर खा रहा है।



KIDS IQ

• क्या आपने बंदर देखा है?

• अंगूर का स्वाद कैसा होता है?

दिनांक:

हस्ताक्षर



'अँ' की मात्रा (अँ - ँ)

क	+	ँ	=	कँ
---	---	---	---	----

ख	+	ँ	=	खँ
---	---	---	---	----

ग	+	ँ	=	गँ
---	---	---	---	----



साँप	साँप

अँगूठी	अँगूठी



बाँसुरी	बाँसुरी

मूँगफली	मूँगफली



• अँगूठी कहाँ पहनते हैं?

• आपने कभी बाँसुरी बजायी है?

हस्ताक्षर

दिनांक:





रमन ऊँट पर बैठ कर गाँव आया।

रमन ऊँट पर बैठ कर गाँव आया।

रमन ऊँट पर बैठ कर गाँव आया।

रमन ऊँट पर बैठ कर गाँव आया।



KIDS IQ

• क्या आपने गाँव देखा है?

• ऊँट के कितने कान होते हैं?

दिनांक:

हस्ताक्षर

अभ्यास

चित्र पहचानकर शब्दों को पूरा कीजिए-



गफली



गूठी



साँ



सुरी



चाँ



ताँ

मात्राएँ सही जगह पर लगाकर उचित शब्द बनाइए-

ऊटँ

अडां

बूदँ

चपकं

पलंग

बदूक



KIDS IQ

• क्या आपने मूँगफली खाई है?

• बाँसुरी कौन बजाता है?

हस्ताक्षर

दिनांक:



'अः' की मात्रा (अः - :)

कः + : = कः

खः + : = खः

गः + : = गः



एः षः

नमः नमः



तपः तपः

प्रातः प्रातः



• तपः कौन करता है?

• आप प्रातः जागते हैं या नहीं?

दिनांक:

हस्ताक्षर





निःसंदेह प्रातःकाल उठना चाहिए।

निःसंदेह प्रातःकाल उठना चाहिए।

निःसंदेह प्रातःकाल उठना चाहिए।

निःसंदेह प्रातःकाल उठना चाहिए।

Blank handwriting practice line.

Blank handwriting practice line.

Blank handwriting practice line.

Blank handwriting practice line.



KIDS IQ

• आप प्रातःकाल कितने बजे उठते हैं?

• आप प्रातःकाल क्या करते हैं?

हस्ताक्षर

दिनांक:





'ऋ' की मात्रा (→)

क	+	ऋ	=	कऋ
		८		८

ख	+	ऋ	=	खऋ
		८		८

ग	+	ऋ	=	गऋ
		८		८



मृग	मृग	

गृह	गृह	



वृक्ष	वृक्ष	

ऋषि	ऋषि	



• मृग के कितने पैर होते हैं?

• ऋषि क्या करते हैं?

दिनांक:

हस्ताक्षर





कृषक पृथ्वी पर कृषि करता है।

कृषक पृथ्वी पर कृषि करता है।

कृषक पृथ्वी पर कृषि करता है।

कृषक पृथ्वी पर कृषि करता है।

Blank handwriting practice line.

Blank handwriting practice line.

Blank handwriting practice line.

Blank handwriting practice line.



KIDS IQ

• कृषक क्या करता है?

• बैल क्या खाते हैं?

हस्ताक्षर

दिनांक:





‘रे-रेफ’ की मात्रा (‘)

क + ^८ = क

ख + ^८ = ख

ग + ^८ = ग



सूर्य	सूर्य	

नर्स	नर्स	



कुर्ता	कुर्ता	

पार्क	पार्क	



KIDS IQ

• नर्स क्या करती है?

• सूर्य कब डूबता है?

दिनांक:

हस्ताक्षर





'र-पदेन' की मात्रा (/)

क + / = क

ख + / = ख

ग + / = ग



क	क	
क	क	

ड	ड	
ड	ड	

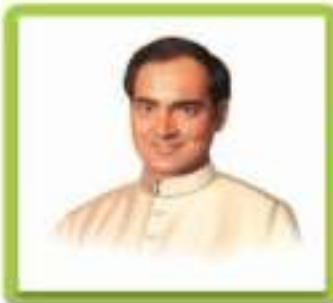

चि	चि	
चि	चि	

ट	ट	
ट	ट	



• ड्रम किससे बजाते हैं?

• क्या आप कभी ट्रेन में बैठे हैं?

हस्ताक्षर

दिनांक:





आधे अक्षर वाले शब्द



प्याज	प्याज	

पत्ता		

पत्ता		



कुत्ता	कुत्ता	

लट्ठू		

लट्ठू		



अंडा	अंडा	



• कुत्ता कैसे बोलता है?

• अंडा किस रंग का होता है?

दिनांक:

हस्ताक्षर

